

## LAVAMAT 46210L - 46010L

**Инструкция по  
эксплуатации**

**Стиральная  
машина**

Благодарим вас за то, что выбрали одно из наших высококачественных изделий.

Чтобы обеспечить оптимальную и бесперебойную работу прибора, внимательно прочитайте настоящее Руководство. Это позволит выполнять все операции наиболее правильным и эффективным образом. Для того чтобы в нужный момент всегда можно было свериться с настоящим Руководством, рекомендуем хранить его в надежном месте. Просим также передать его новому владельцу прибора в случае продажи или уступки.

Надеемся, что новый прибор доставит вам много радости.

## Содержание

<b>Инструкции по эксплуатации</b>	<b>3</b>	Моющие средства и добавки	12
<b>Предупреждения</b>	<b>3</b>	Международные символы	12
Эксплуатация	3	<b>Таблица программ</b>	<b>13</b>
Меры предосторожности против замерзания	4	<b>Потребление</b>	<b>14</b>
<b>Описание машины</b>	<b>4</b>	<b>Технические данные</b>	<b>15</b>
Дозатор	5	<b>Чистка и уход</b>	<b>16</b>
Панель управления	5	Удаление накипи	16
Дисплей	5	Внешние поверхности	16
<b>Персонализация</b>	<b>6</b>	Дозатор	16
Безопасность детей	6	Сливной фильтр	18
<b>Как выполнить цикл стирки</b>	<b>6</b>	фильтры наливного шланга	21
Загрузка белья	6	<b>Проблемы при работе</b>	<b>21</b>
Дозировка моющих средств	6	<b>Указания по монтажу</b>	<b>23</b>
Выбор программы	7	<b>Предупреждения</b>	<b>23</b>
Выбор скорости отжима	7	<b>Установка</b>	<b>24</b>
Выбор функций	8	Распаковка	24
Выбор отсрочки пуска	9	Снятие транспортировочной защиты	27
Пуск программы	9	Подача воды	29
Последовательность выполнения программы	10	Слив	30
Добавление белья в течение первых 10 минут	10	Подключение к электросети	31
Модификация выполняемой программы	10	Размещение	31
Отмена программы	10	<b>Охрана окружающей среды</b>	<b>32</b>
Завершение программы	10	Утилизация изделия	32
Режим ожидания	10	Информация по охране окружающей среды	33
<b>Руководство по стирке</b>	<b>11</b>	<b>Гарантия/сервисная служба</b>	<b>33</b>
Сортировка и подготовка белья	11	<b>Европейская Гарантия</b>	<b>33</b>
	11		
Загрузка машины в зависимости от типа материалов	11		

# Инструкции по эксплуатации

## Предупреждения

Храните это руководство пользователя рядом с машиной. В случае продажи или передачи машины другому пользователю не забудьте передать ему настоящее руководство. Благодаря этому новый владелец машины сможет ознакомиться с инструкциями по эксплуатации и предостережениями.

Это будет способствовать безопасной эксплуатации прибора. Перед установкой и эксплуатацией машины внимательно прочтите следующие пункты. Спасибо за внимание.

## Эксплуатация

- Сразу после доставки распакуйте машину или попросите, чтобы ее распаковали. Проверьте, не повреждена ли машина снаружи. Возможные претензии изложите в письменной форме на своем экземпляре расписки в получении.
- Машина предназначена для эксплуатации взрослыми. Следите, чтобы дети не трогали машину и не играли с ней.
- Не модифицируйте и не пытайтесь модифицировать эту стиральную машину. Это может быть опасным.
- Ваша машина предназначена для обычной бытовой эксплуатации. Не используйте машину в коммерческих, промышленных или иных целях, отличных от ее прямого назначения: стирки, полоскания и отжима.
- После окончания стирки извлеките вилку из розетки и закройте вентиль наливного шланга.
- Стирайте только изделия, допускающие машинную стирку. Перед стиркой любой вещи ознакомьтесь с инструкциями на ее ярлыке.
- Не стирайте в машине порванные или недошитые вещи, а также вещи с проволочным каркасом.
- Проверьте, чтобы перед началом стирки с вещей были сняты или вытаснены из их карманов монеты, булавки, заколки, винты и прочие подобные предметы. Если их не удалить, они могут серьезно повредить стиральную машину.
- Не закладывайте в машину вещи, на которых были пятна, выведенные керосином, спиртом, трихлорэтиленом и т.д. После применения таких пятновыводителей убедитесь, что они полностью испарились до закладки вещи в барабан.
- Небольшие вещи (носки, ремешки и т.п.) укладывайте все вместе в небольшой льняной мешочек или наволочку.
- Используйте количество моющего средства, рекомендованное в разделе "Дозирование моющих средств".

- Перед чисткой или техобслуживанием обязательно отключайте машину.

## Меры предосторожности против замерзания

Если температура в помещении, в котором установлена машина, может опуститься ниже 0°C, необходимо принять следующие меры предосторожности:

- Закройте водопроводный вентиль и отсоедините наливной шланг.
- Поместите конец наливного шланга и сливной шланг в емкость, стоящую на полу.
- Выберите программу "Слив" и дайте ей проработать до конца.
- Отключите машину от сети, повернув селектор программ в положение "Стоп" ○.
- Выньте вилку из розетки.
- Прикрутите наливной шланг и установите на место сливной шаг.

Таким образом, вода, оставшаяся в шлангах, будет слита, что предотвратит образование льда, который может повредить машину.



Перед следующим включением проверьте, чтобы машина была установлена в месте, где температура не будет опускаться ниже нуля.

## Описание машины

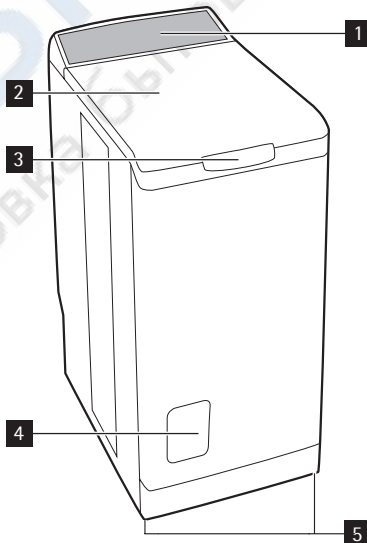
- 1 Панель управления
- 2 Крышка
- 3 Ручка крышки
- 4 Крышка фильтра
- 5 Регулировочная ножка



## Дозатор

-  Предварительная стирка
-  Основная стирка
-  Смягчитель (не заполняйте выше метки MAX (M) )

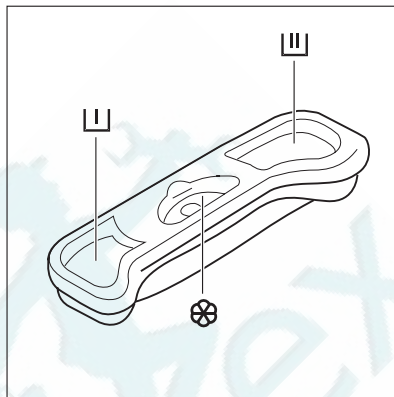

## Панель управления

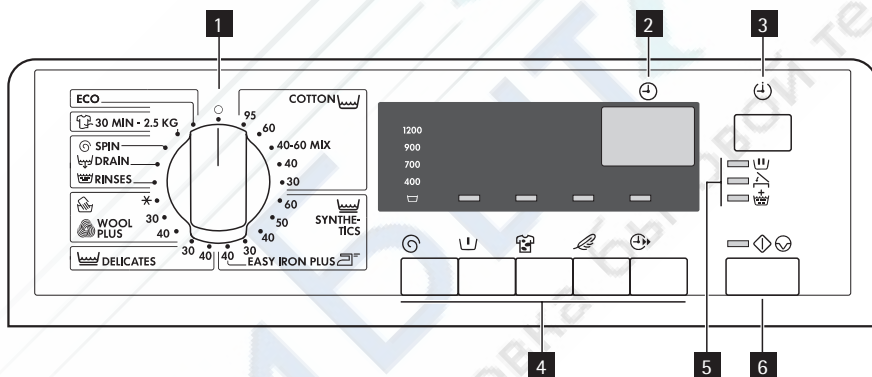

- 1 Переключатель программ
- 2 Дисплей
- 3 Кнопка отсрочки пуска
- 4 Кнопки и их функции
- 5 Индикаторы
- 6 Кнопка "Пуск/Пауза"

## Дисплей

- 1 Продолжительность цикла или значение обратного отсчета отсрочки пуска
- 2 Отсрочка пуска
- 3 Безопасность детей



## Персонализация

### Безопасность детей



Эта функция предлагает два типа блокировки:

- если функция включена после того, как начался цикл стирки, никакие изменения в функции или программу внести невозможно.

Цикл продолжается, и для выполнения другого цикла необходимо отключить эту функцию.

- если функция включена до начала цикла, машину запустить не удастся.

Чтобы включить функцию защиты от детей, необходимо:

1. Включить машину.
2. Нажимать одновременно кнопки Пятна  и Деликатная стирка  до тех пор, пока на дисплее не появится символ подтверждения .

Машина запомнит выбор этой функции. Чтобы выключить ее, повторите процесс.

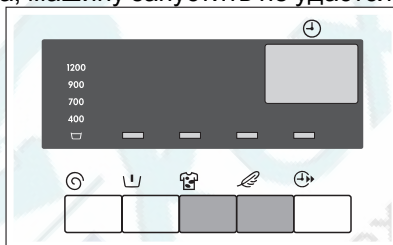

### Как выполнить цикл стирки

Прежде чем стирать в машине белье в первый раз, рекомендуем предварительно выполнить цикл стирки при температуре 95°C без белья, но с моющим средством. Это очистит барабан.

### Загрузка белья

- Откройте крышку машины.
- Откройте барабан, нажав запирающую кнопку А: Автоматически откроются две створки.
- Загрузите белье, закройте барабан и крышку стиральной машины.

Внимание : Прежде чем закрыть крышку стиральной машины, проверьте, чтобы барабан был закрыт как следует:

- Когда закрыты обе створки,
- запирающая кнопка А поднимается.

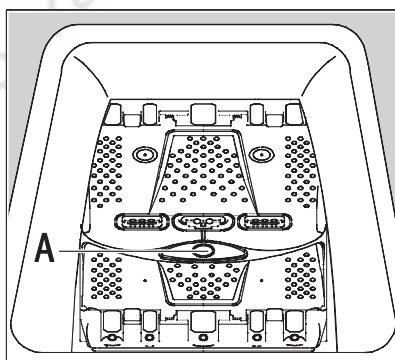

### Дозировка моющих средств

Машина сконструирована так, чтобы сократить потребление воды и моющего средства. Следовательно, можно уменьшить дозировки моющих средств, рекомендуемые их производителями.

Засыпьте необходимое количество стирального порошка в отделения для основной (L) и предварительной (L) стирки, если выбрана программа с предварительной стиркой. При необходимости насыпьте смягчитель тканей в отделение (S).

В случае использования моющих средств другого типа см. раздел "Моющие средства и добавки" в руководстве по стирке.

## Выбор программы

Установите селектор программ на нужную программу, исходя из типа и степени загрязненности белья (см. таблицу программ). Индикатор кнопки СТАРТ/ПАУЗА (L/S) начнет мигать красным. На дисплей выводится продолжительность выбранной программы.

В положении ВЫКЛ (O) стиральная машина выключена (во всех остальных положениях она включена). Селектор программ можно поворачивать и влево, и вправо.

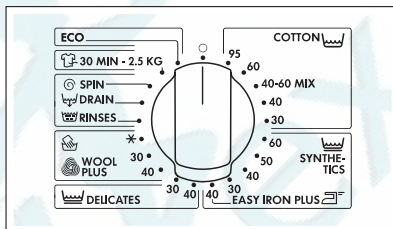

### ВНИМАНИЕ!

Если повернуть селектор программ в другое положение во время выполнения цикла стирки, на дисплей выводится код ошибки "Err", а кнопка СТАРТ/ПАУЗА (L/S) в течение нескольких секунд мигает желтым. Выполнение программы продолжится без учета нового положения селектора программ. Чтобы устранить проблему, необходимо вернуть селектор программ в начальное положение. На дисплее снова появится сообщение об ошибке.

## Выбор скорости отжима

Нажимайте кнопку Отжим (S) до тех пор, пока не загорится индикатор нужной скорости отжима. Также можно выбрать БЕЗ ОТЖИМА, Остановка с водой в баке (L) или НОЧНОЙ РЕЖИМ ПЛЮС<sup>1)</sup>

Максимальная скорость для всех программ - 1200 об/мин (L46210L), 1000 об/мин (L46010L).

В конце программы, если выбрана программа Остановка с водой в баке (L) или НОЧНОЙ РЕЖИМ ПЛЮС, для завершения цикла нужно выбрать программу Отжим (S) или Слив (L). Остановка с водой в баке (L)

После последнего полоскания в выбранной программе вода не сливается, что позволяет избежать образования складок в случае, если постиранные вещи не будут вынуты из барабана сразу же по окончании стирки.

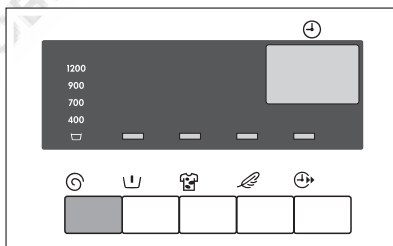

1) В зависимости от модели.



## Выбор функций

К ранее выбранной программе можно добавить функции. Нажмите кнопку нужной функции. Загорится соответствующий индикатор.

Чтобы отключить функцию, выполните такое же действие. Соответствующий индикатор погаснет.

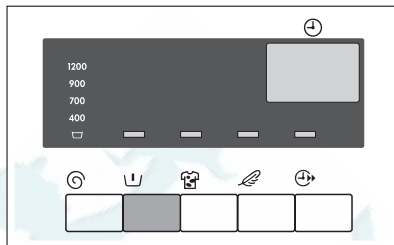

### Предварительная стирка U

Предварительная стирка примерно при 30°C перед циклом основной стирки, который затем запускается автоматически.

### Пятна U

Для стирки сильно загрязненного или испачканного пятнами белья. Пятновыводитель можно заливать в отделение дозатора для предварительной стирки U.

### Деликатная стирка leaf

Качество полоскания повышается благодаря дополнительному циклу полоскания при одновременном уменьшении движения барабана (защита ткани). Идеально подходит для частых стирок, например, в случае очень чувствительной кожи (нельзя использовать совместно с функцией "Дополнительное полоскание").

### Быстрая стирка +/-

Эта функция позволяет сократить продолжительность цикла в зависимости от выбранной программы.

### Полоскание плюс crown

Эта функция означает, что будет добавлено одно или несколько полосканий к программам для хлопка, синтетических или деликатных тканей (нельзя использовать вместе с функцией "Гипоаллергенная стирка"). Можно включить ее на постоянной основе, выполнив следующие действия:

Нажимайте несколько секунд кнопки Отжим G и Предварительная стирка U. Загорится индикатор Полоскание плюс crown. Функция будет включена постоянно, даже если машина выключена. Чтобы отключить функцию, повторите ту же процедуру.



### ВНИМАНИЕ!

Если выбранная функция недопустима, на дисплее выводится "Err", а индикаторы кнопок СТАРТ/ПАУЗА D/G мигают желтым.



## Выбор отсрочки пуска

Эта функция позволяет отложить запуск программы стирки на 30, 60, 90 минут или на время от 2 до 20 часов.

Нажимайте кнопку **Задержка пуска** (⏸) до тех пор, пока на дисплее не будет указано время, когда следует запустить программу (0' означает немедленный пуск). На дисплее выводится соответствующий символ.

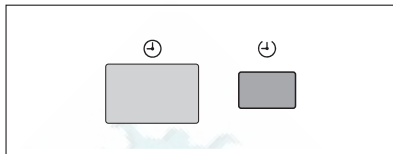

Изменить время отсроченного пуска или отменить его можно в любое время до нажатия кнопки **СТАРТ/ПАУЗА** (▶/⏻), нажав **Задержка пуска** (⏸).

Если необходимо изменить или отменить время отложенного пуска после нажатия кнопки **СТАРТ/ПАУЗА** (▶/⏻), действуйте следующим образом:

- Чтобы отменить отсрочку пуска и запустить цикл немедленно, нажмите кнопку **СТАРТ/ПАУЗА** (▶/⏻), а затем **Задержка пуска** (⏸). Для начала выполнения программы нажмите **СТАРТ/ПАУЗА** (▶/⏻).
- Чтобы изменить продолжительность задержки, следует повернуть селектор через положение **ВЫКЛ** (O) и перепрограммировать цикл.



### ВНИМАНИЕ!

В течение задержки времени начала цикла крышка будет закрыта. Если нужно ее открыть, переведите машину в режим паузы, нажав кнопку **СТАРТ/ПАУЗА** (▶/⏻). После того, как крышка снова будет закрыта, нажмите кнопку **СТАРТ/ПАУЗА** (▶/⏻).



### ВНИМАНИЕ!

Если для цикла стирки с отложенным пуском используется жидкое моющее средство, необходимо использовать дозирующий шарик, поместив его непосредственно в барабан, и выбрать программу без предварительной стирки. Если при отложенном пуске все-таки необходимо выполнить предварительную стирку, используйте стиральный порошок.

## Пуск программы

1. Проверьте, чтобы кран подачи воды был открыт.
2. Нажмите кнопку **СТАРТ/ПАУЗА** (▶/⏻). Соответствующий индикатор загорится красным. Загорится индикатор **КРЫШКА** (🔒) (дверца заблокирована).

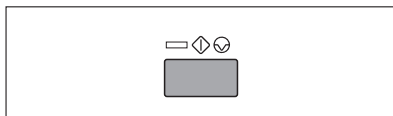



В течение выполнения цикла селектор остается неподвижным - это нормально. Если была выбрана отсрочка пуска, на дисплее отображается обратный отсчет времени (с интервалом один час, затем 90 мин., а затем, начиная с 60 мин., с интервалом одна минута).

## Последовательность выполнения программы



Во время работы программы светится индикатор СТИРКА .



## Добавление белья в течение первых 10 минут

1. Нажмите кнопку СТАРТ/ПАУЗА . Соответствующий индикатор мигает красным.
2. После того, как машина остановится, крышку можно будет открыть только через 2 минуты. Индикатор КРЫШКА  гаснет.
3. Положите в машину белье и закройте крышку.
4. Нажмите повторно кнопку СТАРТ/ПАУЗА , чтобы продолжить выполнение цикла.



## Модификация выполняемой программы

Перед тем, как внести изменения в выполняемую программу, следует перевести машину в режим паузы, нажав кнопку СТАРТ/ПАУЗА . Если требуемая модификация невозможна, на дисплее мигает "Err", а кнопка СТАРТ/ПАУЗА  несколько секунд мигает желтым. Если программу все же нужно изменить, следует отменить текущую программу (см. ниже).

## Отмена программы

Чтобы отменить программу, поверните селектор программ в положение ВЫКЛ .

## Завершение программы

Стиральная машина останавливается автоматически; кнопка СТАРТ/ПАУЗА  гаснет, а на дисплее мигает "0". После того, как машина остановится, крышку можно будет открыть только через 2 минуты. Индикатор КРЫШКА  гаснет.

1. Поверните селектор программ в положение ВЫКЛ : стиральная машина выключена.
2. Вытащите белье.
3. Извлеките вилку из розетки и закройте водопроводный вентиль.
4. Проверьте, чтобы барабан был действительно пуст: если внутри останутся вещи, они могут быть повреждены (дать усадку) при следующей стирке или окраситься от линяющих изделий.





### ВНИМАНИЕ!

Рекомендуется после стирки оставлять крышку и барабан открытыми, чтобы проветривать бак парогенератора.

## Режим ожидания

Если машина включена, но в течение 10 минут до начала цикла или после его окончания никакая команда не задается, машина переходит в режим

готовности. Дисплей погаснет, а кнопка СТАРТ/ПАУЗА   будет медленно мигать.

Чтобы выйти из режима готовности, просто нажмите любую кнопку или поверните селектор программ.

## Руководство по стирке

### Сортировка и подготовка белья

- Рассортируйте белье в соответствии с его типом и информацией об уходе на ярлыке (см. ниже раздел "Международные символы"): обычная стирка для плотных тканей, которые могут выдерживать интенсивную стирку и циклы отжима; щадящая стирка для изделий из деликатных тканей, которые требуют бережного обращения. При загрузке изделий из материалов различных типов, выберите программу и температуру, которые подходят для самого непрочного материала.
- Стирайте белое и цветное белье отдельно: в противном случае белое белье будет окрашено или станет серым.
- Новые цветные вещи часто содержат избыток красителя. Рекомендуется первый раз стирать такие вещи отдельно. Следуйте инструкциям "стирать отдельно" и "стирать отдельно несколько раз".
- Выньте из карманов все их содержимое и расправьте вещи.
- Снимите непрочно закрепленные пуговицы, булавки и застёжки. Застегните молнии, свяжите пояса и завязки.
- Выверните многослойные изделия (спальные мешки, анорак и т.п.), цветные головные уборы, шерстяные изделия и изделия с набивными рисунками лицевой стороной внутрь.
- Стирайте небольшие изделия (носки, галстуки, перчатки и т.п.) в чистом мешочке.
- С особой осторожностью обращайтесь с занавесями. Снимите крючки и поместите тюлевые занавески в сетку или мешочек.

### Загрузка машины в зависимости от типа материалов

Количество белья для стирки, загружаемое в барабан, не должно превышать допустимую максимальную загрузку. Максимальная загрузка может меняться в зависимости от типа материалов. Уменьшайте количество, если вещи сильно загрязнены или изготовлены из абсорбирующего материала.

Не все ткани занимают в барабане одинаковый объем или имеют одинаковые уровни поглощения воды. В целом, барабан должен быть заполнен:

- полностью, но без чрезмерного сжимания изделий из хлопка, льна или смесовых хлопчато-льняных волокон,
- наполовину для стирки изделий из хлопка и синтетики,
- на треть для очень уязвимых изделий, таких как тюлевые занавески и шерстяные изделия.

При смешанной загрузке заполняйте барабан по правилам для материалов, требующих наиболее осторожного обращения.

## Моющие средства и добавки

Пользуйтесь только предназначенными для стиральных машин моющими средствами и добавками. Следуйте рекомендациям производителя, а также инструкциям, приведенным в разделах "Дозатор моющих средств" и "Дозировка моющих средств".

Не рекомендуется смешивать различные типы моющих средств. Это может ухудшить результаты стирки.

Количество моющего средства зависит от количества белья, жесткости воды и степени загрязненности белья.

Если вода мягкая, немного уменьшите количество моющего средства.

Если вода содержит соли кальция (рекомендуется использовать средство для удаления накипи) или если белье сильно загрязнено или в пятнах, немного увеличьте количество моющего средства.

Информацию о жесткости воды в своей местности можно получить в водоснабжающей компании или другом компетентном органе.

По использованию стиральных порошков ограничений нет.

При выборе предварительной стирки нельзя использовать жидкие моющие средства. В циклах без предварительной стирки их необходимо заливать при помощи дозирующего шарика.

Таблетированные или иные моющие средства необходимо закладывать в дозатор моющих средств.

Для выведения пятен перед циклом стирки следуйте рекомендациям производителя относительно количества и способа применения. Если для выведения пятен используется моющее средство, необходимо немедленно начать цикл стирки.

## Международные символы

ОБЫЧНАЯ СТИРКА						
	Стирка при 95°C	Стирка при 60°C	Стирка при 40°C	Стирка при 30°C	Ручная стирка	Не стирать
ЩАДЯЩАЯ СТИРКА						
ОТБЕЛИВАНИЕ	Отбеливание разрешено (только в холодном неконцентрированном отбеливателе)				Не отбеливать	
ГЛАЖКА	При высокой температуре (макс. 200°C)	При средней температуре (макс. 150°C)	При низкой температуре (макс. 100°C)		Не гладить	



Программа/тип белья	Загрузка	Возможные дополнительные функции
 <b>Деликатные ткани</b> : Для любых вещей из деликатных тканей, напр., занавесей.	2,5 кг	Предварительная стирка, Пятна <sup>1)</sup> , Быстрая стирка, Полоскание плюс, Остановка с водой в баке, Задержка пуска
 <b>Шерсть</b> /  : Шерстяные вещи, которые можно стирать в стиральной машине, на которых есть ярлык "pure new wool, machine washable, does not shrink" ("чистая новая шерсть, машинная стирка, не дает усадки").	1,0 кг	Остановка с водой в баке, Задержка пуска
 <b>Полоскание</b> : В этой программе можно прополоскать выстиранные вручную вещи.	5,5 кг	Полоскание плюс, Остановка с водой в баке, Задержка пуска
 <b>Слив</b> : Выполняет слив воды из бака после дополнительных функций "Остановка с водой в баке" (или "Ночной режим плюс").	5,5 кг	
 <b>Отжим</b> : Отжим со скоростью 400 - 1200/1000 <sup>2)</sup> об/мин после дополнительных функций "Остановка с водой в баке" (или "Ночной режим плюс").	5,5 кг	Задержка пуска
<b>30 мин.</b> : Идеальна для изделий, которые нужно только освежить.	2,5 кг	Задержка пуска
<b>Эко<sup>3)</sup></b> : Белые или цветные изделия, например, средне загрязненная рабочая одежда, постельное белье, скатерти, нижнее белье, полотенца.	5,5 кг	Предварительная стирка, Пятна <sup>1)</sup> , Деликатная стирка, Полоскание плюс, Остановка с водой в баке, Задержка пуска



1) Недоступна в программах с температурой стирки 40°C и выше.

2) В зависимости от модели.

3) Эталонная программа испытаний по стандарту CEI 456.

## Потребление

Программа	Температура	Потребление воды (л)	Потребление энергии (кВтч)	Продолжительность (мин.)
Хлопок	95	63	2,10	См. на дисплее
Хлопок	60	58	1,20	
40-60 Mix	40	46	0,80	

Программа	Температура	Потребление воды (л)	Потребление энергии (кВтч)	Продолжительность (мин.)
Хлопок	40	58	0,70	
Хлопок	30	58	0,50	
Синтетика	60	45	0,80	
Синтетика	50	45	0,65	
Синтетика	40	45	0,60	
Синтетика	30	45	0,50	
Легкое глажение	40	55	0,50	
Деликатные ткани	40	50	0,50	
Деликатные ткани	30	50	0,30	
Шерсть / 	40	45	0,45	
Шерсть / 	30	45	0,40	
Шерсть / 	Cold ✖	45	0,35	
Полоскание	-	32	0,05	
Слив	-	-	0,002	
Отжим	-	-	0,015	
30 мин.	30	40	0,35	
Эко <sup>1)</sup>	60	46	0,93	

1) Эталонная программа испытаний по стандарту CEI 456 (Эко программа при 60°C): 46 л / 0,93 кВтч / 140 мин

Средние значения, которые могут меняться в зависимости от условий использования. Указанные параметры потребления относятся к максимальной температуре для каждой программы.

## Технические данные

ГАБАРИТЫ	Высота Ширина Глубина	850 мм 400 мм 600 мм
НАПРЯЖЕНИЕ/ЧАСТОТА СЕТИ ПОТРЕБЛЕНИЕ ЭЛЕКТРОЭНЕРГИИ		230 В/50 Гц 2300 Вт
ДАВЛЕНИЕ ВОДЫ	Минимум Максимум	0,05 МПа (0,5 бар) 0,8 МПа (8 бар)



Подключение к водопроводу

Тип 20x27

## Чистка и уход

Перед чисткой извлеките вилку из розетки.

### Удаление накипи

В удалении накипи из машины нет необходимости, если моющие средства дозируются правильно. Если необходимо удалить накипь, используйте имеющиеся в продаже специальные некорродирующие средства, предназначенные для стиральных машин. Следуйте инструкциям по дозировке и соблюдайте интервалы между применениями, указанные на упаковке.

### Внешние поверхности

Внешние поверхности машины мойте теплой водой с моющим средством. Не допускается использование этилового спирта, растворителей или подобных материалов.

### Дозатор

Время от времени необходимо чистить дозатор моющих средств, чтобы удалить все остатки и тем самым не допустить нарушений в работе машины.

1. Выньте дозатор моющих средств.

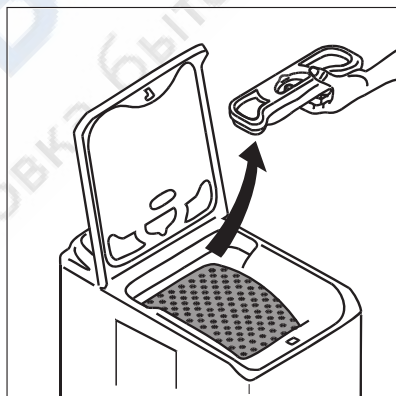

2. Отделите две части дозатора друг от друга.

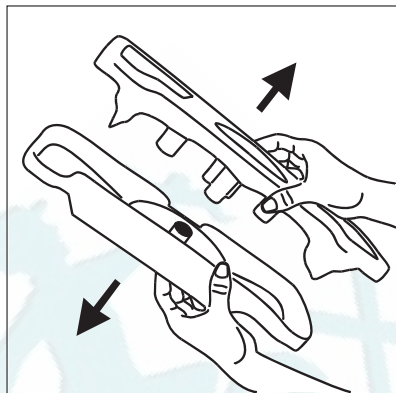

3. Помойте обе части дозатора под проточной водой.

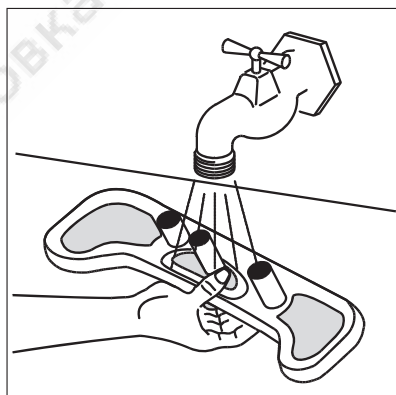
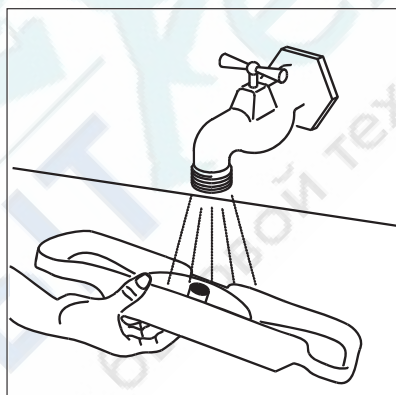

4. Соедините обе части дозатора.

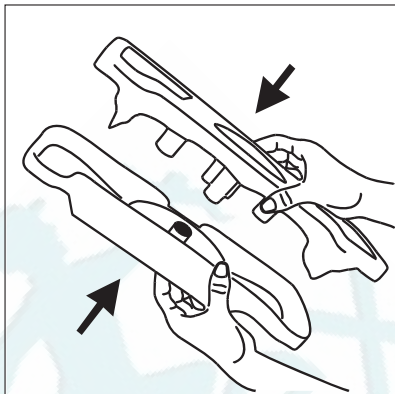

5. Установите дозатор на место.

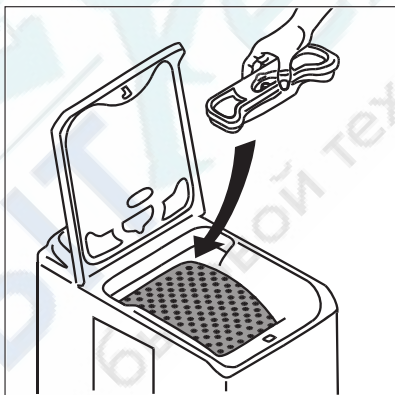

## Сливной фильтр

Регулярно чистите фильтр, расположенный у основания машины:

1. Откройте дверцу, например, с помощью отвертки.

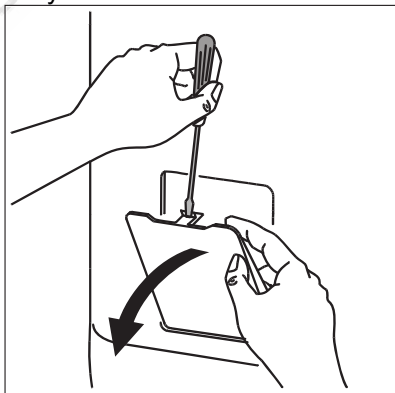

2. Подставьте тазик. Поверните заглушку против часовой стрелки так, чтобы она заняла вертикальное положение и дала возможность стечь остаткам воды.

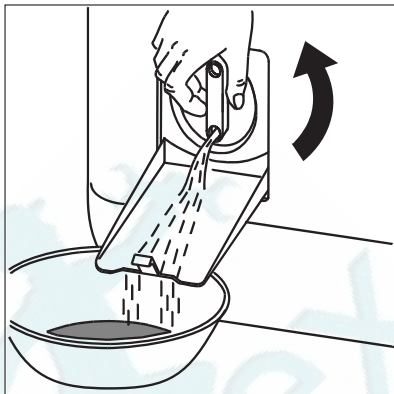

3. Полностью открутите заглушку и снимите ее.

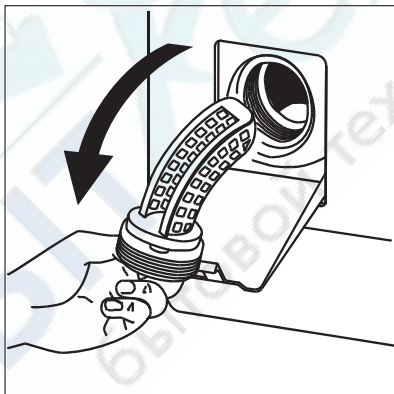

4. Тщательно промойте ее под проточной водой.

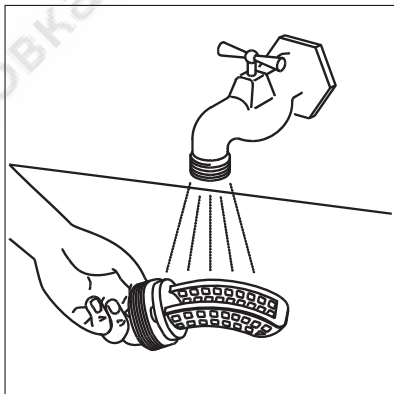

5. Установите ее на место.

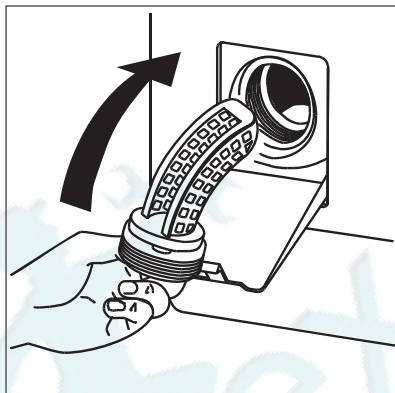

6. Прикрутите заглушку.

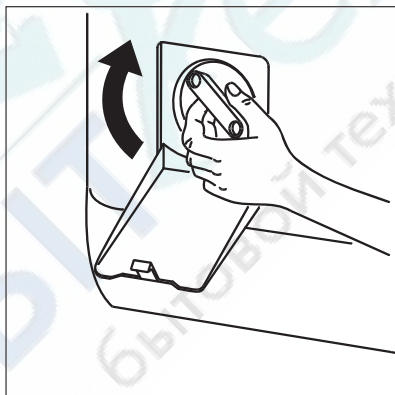

7. Закройте дверцу.

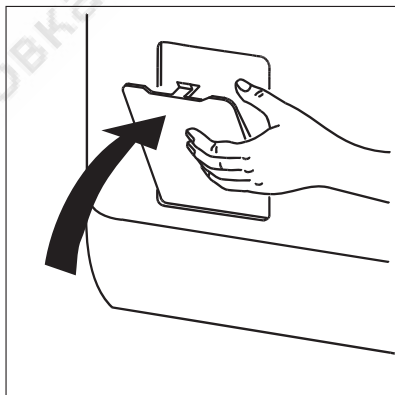

## Фильтры наливного шланга

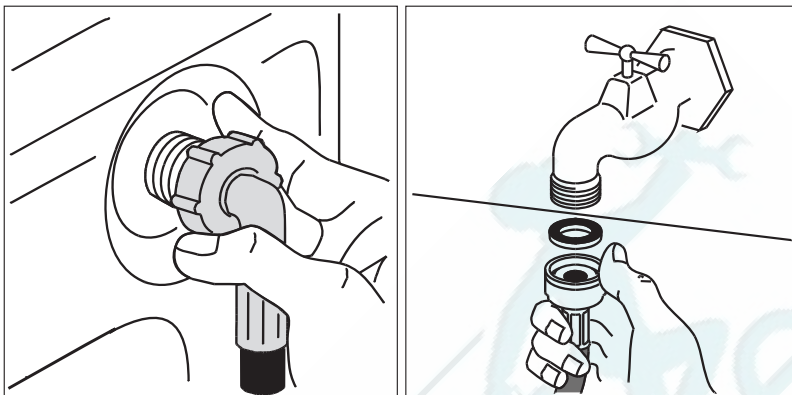

Открутите концы наливного шланга и почистите фильтры.

## Проблемы при работе

Перед отгрузкой машины с завода она прошла многочисленные испытания. Тем не менее, если обнаружилась неисправность, прежде чем обращаться в сервисный центр, просмотрите этот раздел.

Проблемы	Причины
Машина не запускается или не наполняется водой:	<ul style="list-style-type: none"> <li>• машина не включена в электросеть, не работает электропроводка,</li> <li>• крышка и створки барабана закрыты неплотно,</li> <li>• некорректно выбрана команда пуска программы,</li> <li>• повреждена электрическая сеть,</li> <li>• отключена система водоснабжения,</li> <li>• закрыт вентиль подачи воды,</li> <li>• загрязнены фильтры наливного шланга,</li> <li>• на наливном шланге появилась красная метка.</li> </ul>
Машина заполняется водой, но вода сразу сливается:	<ul style="list-style-type: none"> <li>• U-образная часть слива расположена слишком низко (см. раздел по установке).</li> </ul>
Машина не полощет или не сливает воду:	<ul style="list-style-type: none"> <li>• сливной шланг забит или перегнут,</li> <li>• закупорен сливной фильтр,</li> <li>• сработал детектор дисбаланса: белье неравномерно распределено в барабане,</li> <li>• были выбраны программа "Слив", функции "Ночной режим плюс" или "Дополнительное полоскание",</li> <li>• неподходящая высота U-образной части слива.</li> </ul>

Проблемы	Причины
Вода вокруг машины:	<ul style="list-style-type: none"> <li>слишком большое количество моющего средства привело к образованию обильной пены, и бак переполнился,</li> <li>моющее средство не подходит для машинной стирки,</li> <li>неверно присоединена U-образная часть слива,</li> <li>не поставлен на место фильтр слива,</li> <li>протекает наливной шланг.</li> </ul>
Результаты стирки неудовлетворительны:	<ul style="list-style-type: none"> <li>моющее средство не подходит для машинной стирки,</li> <li>заложили слишком много белья,</li> <li>неподходящий цикл стирки,</li> <li>слишком мало моющего средства.</li> </ul>
Машина вибрирует или шумит:	<ul style="list-style-type: none"> <li>удалены не все элементы транспортировочной упаковки (см. раздел об удалении упаковки),</li> <li>машина не выровнена по горизонтали и не сбалансирована,</li> <li>машина стоит слишком близко к стене или мебели,</li> <li>белье неравномерно распределено в барабане,</li> <li>слишком мало белья в барабане.</li> </ul>
Цикл стирки продолжается слишком долго:	<ul style="list-style-type: none"> <li>загрязнены фильтры наливного шланга,</li> <li>отключена вода или электроэнергия,</li> <li>сработал детектор перегрева двигателя машины,</li> <li>температура наливного шланга ниже, чем обычно,</li> <li>сработала система безопасности по пенообразованию (слишком много моющего средства), и машина пытается слить пену,</li> <li>сработал детектор дисбаланса: машина добавила дополнительный этап для равномерного распределения белья в барабане.</li> </ul>
Машина остановилась во время выполнения цикла стирки:	<ul style="list-style-type: none"> <li>неисправны подача воды или электросеть,</li> <li>была выбрана функция остановки с водой в баке,</li> <li>открыты створки барабана.</li> </ul>
Крышка в конце цикла не открывается:	<ul style="list-style-type: none"> <li>индикатор "немедленное открывание" <sup>1)</sup> индикатор не светится,</li> <li>слишком высокая температура внутри барабана,</li> <li>крышка разблокируется через 1-2 минуты после завершения цикла <sup>1)</sup>.</li> </ul>
На дисплее появляется код ошибки E40 <sup>2)</sup> и кнопка "Пуск/Пауза" мигает желтым <sup>3)</sup> :	<ul style="list-style-type: none"> <li>неправильно закрыта крышка.</li> </ul>



Проблемы	Причины
На дисплее появляется код ошибки E20 <sup>2)</sup> и кнопка "Пуск/Пауза" мигает желтым <sup>3)</sup> :	<ul style="list-style-type: none"> <li>закупорен сливной фильтр,</li> <li>сливной шланг забит или перегнут,</li> <li>сливной шланг закреплен слишком высоко (см. раздел по установке).</li> <li>заблокирован сливной насос,</li> <li>заблокирован канализационный стояк.</li> </ul>
На дисплее появляется код ошибки E10 <sup>2)</sup> и кнопка "Пуск/Пауза" мигает желтым <sup>3)</sup> :	<ul style="list-style-type: none"> <li>закрыт вентиль подачи воды,</li> <li>была отключена вода.</li> </ul>
На дисплее появляется код ошибки EF0 <sup>2)</sup> и кнопка "Пуск/Пауза" мигает желтым <sup>3)</sup> :	<ul style="list-style-type: none"> <li>закупорен сливной фильтр,</li> <li>сработала система защиты от затопления, действуйте следующим образом: <ul style="list-style-type: none"> <li>закройте кран подачи воды,</li> <li>удалите из машины все вещи за 2 минуты перед отключением от сети,</li> <li>обратитесь в сервисный центр.</li> </ul> </li> </ul>
Сливной насос работает постоянно, даже когда машина выключена:	<ul style="list-style-type: none"> <li>сработала система защиты от затопления, действуйте следующим образом: <ul style="list-style-type: none"> <li>закройте кран подачи воды,</li> <li>удалите из машины все вещи за 2 минуты перед отключением от сети,</li> <li>обратитесь в сервисный центр.</li> </ul> </li> </ul>
При заполнении дозатора смягчитель ткани попадает прямо в барабан:	<ul style="list-style-type: none"> <li>слишком много смягчителя - выше отметки MAX.</li> </ul>

1) В зависимости от модели.

2) В некоторых моделях может подаваться звуковой сигнал.

3) После решения проблемы нажмите кнопку "Пуск/Пауза", чтобы возобновить выполнение прерванной программы.

## Указания по монтажу

### Предупреждения

- Машина очень тяжелая. Будьте осторожны, передвигая ее.
- Необходимо удалить из машины все транспортировочные болты. Если не будут удалены все защитные транспортировочные приспособления, машина и находящиеся поблизости предметы мебели могут получить серьезные повреждения. Во время снятия транспортировочных болтов машину необходимо отключить от сети электропитания.
- Подключение к водопроводу должно выполняться квалифицированным сантехником.

- Чтобы соответствовать нормам, машина должна быть оборудована вилкой с заземлением.
- Если для подключения стиральной машины домашняя электрическая сеть требует изменений, обратитесь к квалифицированному электрику.
- Перед включением машины в электросеть внимательно прочтите инструкции в главе "Подключение к электросети".
- Проследите, чтобы после установки электрический кабель не был передавлен.
- Если машина устанавливается на ковровое покрытие, проверьте, чтобы ковер не перекрывал вентиляционные каналы в основании машины.
- Замена электрического кабеля должна выполняться только специалистом сервисного центра.
- Изготовитель не может нести ответственность за любые повреждения, возникшие в результате некорректной установки.

## Установка

Перед первым использованием машины удалите всю защитную транспортировочную упаковку. Храните ее для возможной транспортировки в будущем: транспортировка машины без защитной транспортировочной упаковки может привести к повреждению внутренних компонентов и вызвать возникновение утечек и неисправностей. Машина также может быть повреждена в результате физического контакта.

## Распаковка

1. Наклоните машину назад.

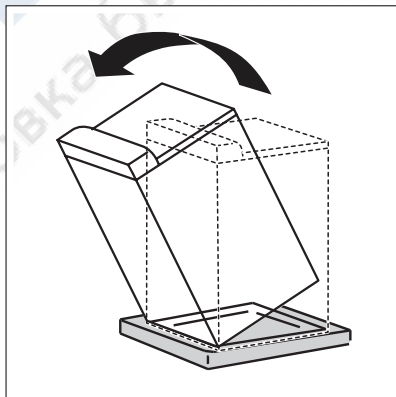

2. Поверните ее на четверть оборота относительно одного из углов, чтобы вынуть транспортировочное основание.

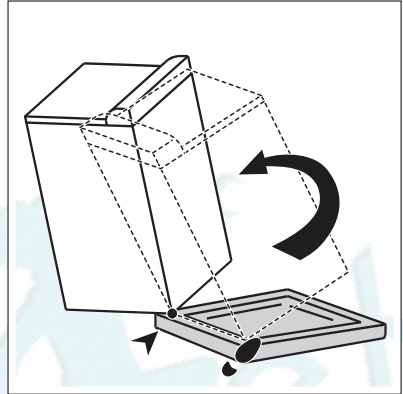

3. Откройте крышку машины и выньте красный блок.

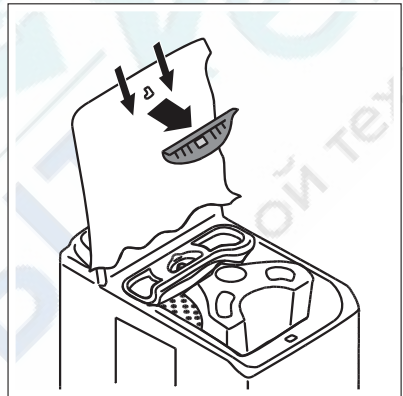

4. Снимите полиэтиленовую пленку.

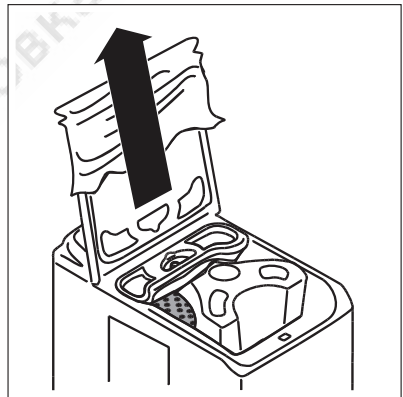

5. Выньте дозатор моющих средств.

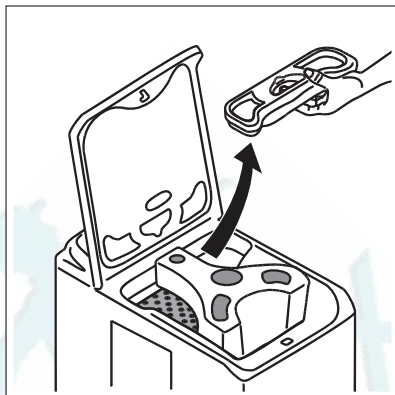

6. Выньте блок, который стопорит барабан.



7. Установите дозатор на место.

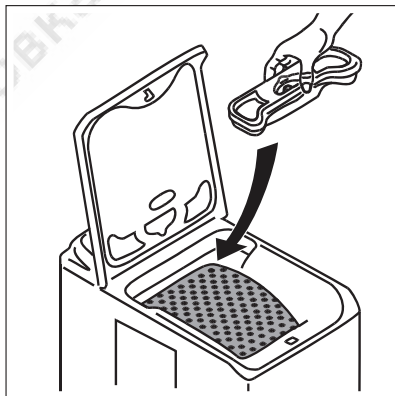

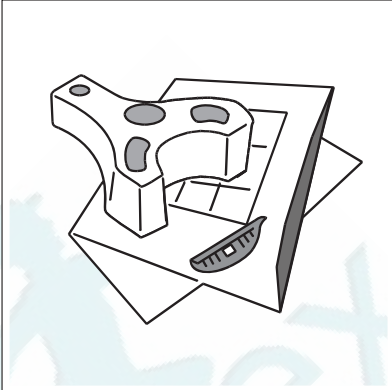

### Снятие транспортировочной защиты

Подробности см. на приведенных ниже рисунках.

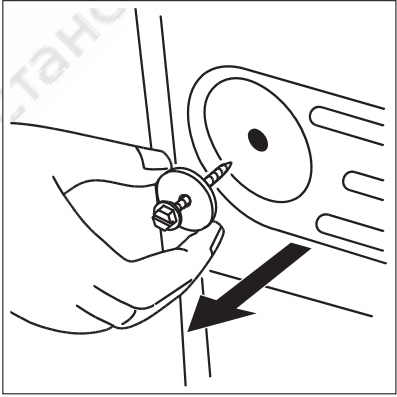
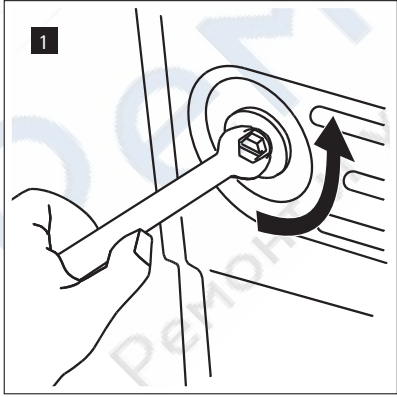
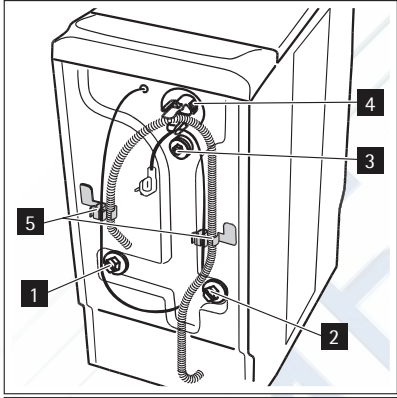

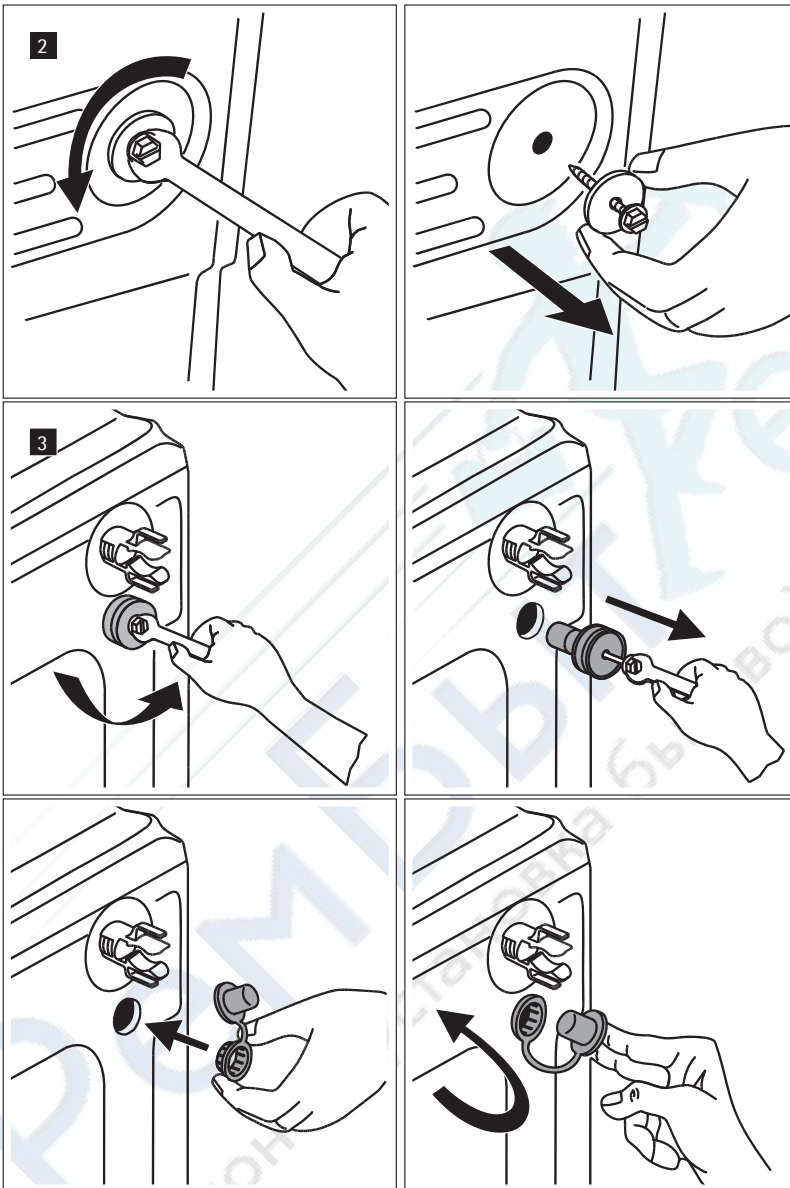

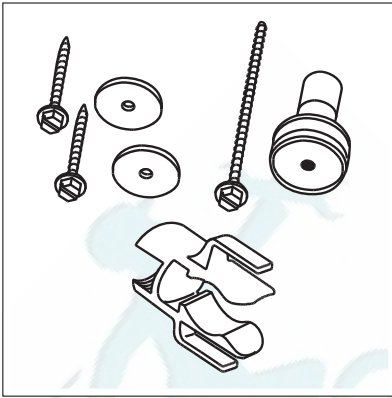
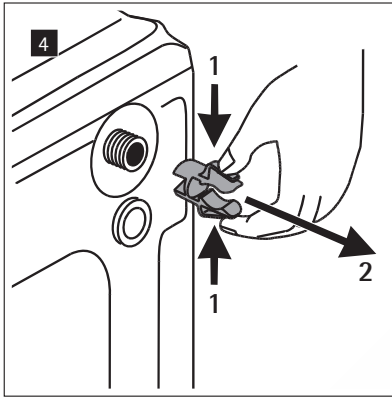

Чтобы установить стиральную машину вровень с окружающей мебелью, выполните следующее:

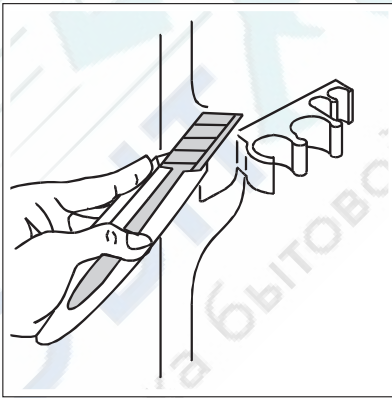
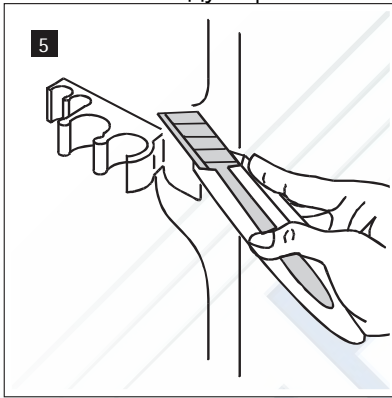

### Подача воды

Подсоедините к машине сзади наливной шланг из комплекта поставки, выполнив следующую процедуру (не используйте шланг от старой машины):



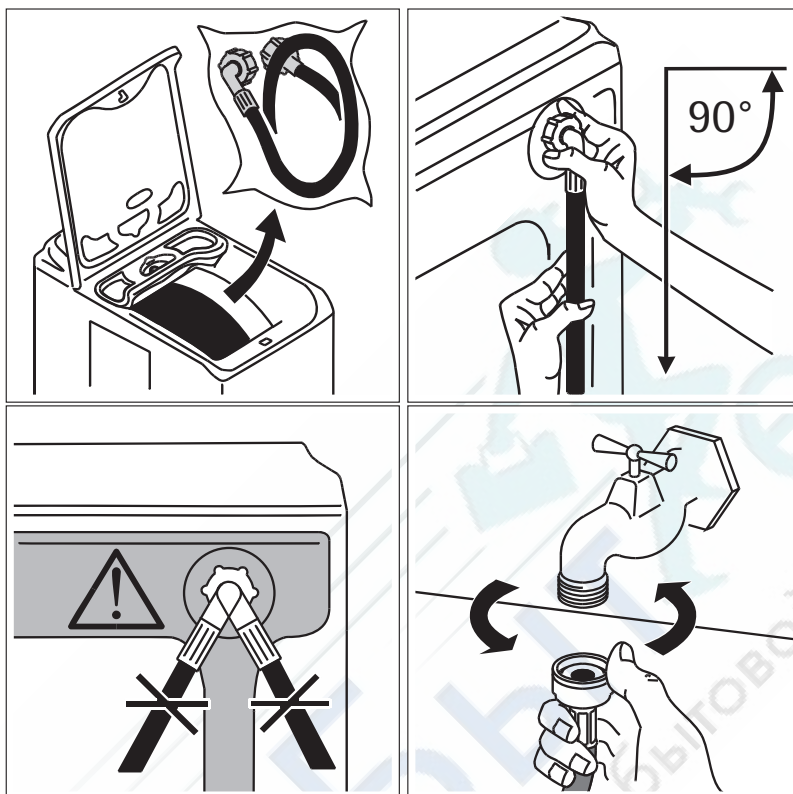

Откройте водопроводный вентиль. Проверьте на отсутствие утечки. Удлинять наливной шланг нельзя. Если он слишком короткий, обратитесь в сервисный центр.

## Слив

Соединитель на конце гибкого шланга можно присоединять к любым обычным стоякам.

1. Подключите соединитель к стояку фиксатором из комплекта поставки <sup>2)</sup>.

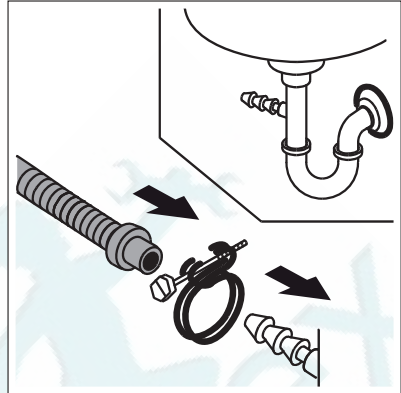

2. Присоедините U-образную часть сливного шланга. Точка слива (например, в раковину) должна располагаться на высоте 70-100 см. Обеспечьте надежное крепление.

Для предотвращения риска образования сифона конец сливного шланга должен быть в воздухе (а не в воде).

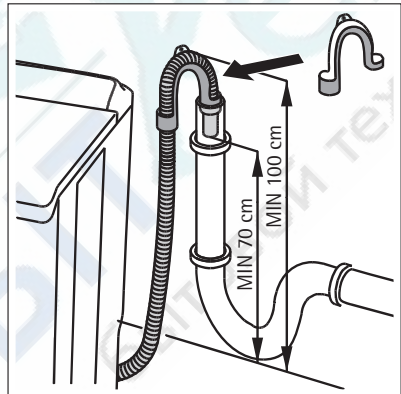

### **ВНИМАНИЕ!**

Сливной шланг не должен быть натянутым. Если он слишком короткий, обратитесь к продавцу.

## **Подключение к электросети**

Стиральную машину необходимо подключать только к однофазной сети напряжением 230 В. Проверьте номинал предохранителей: 10 А на 230 В. Машину нельзя подключать через переходник или удлинитель. Проверьте, чтобы вилка была заземлена и соответствовала действующим нормативам.

## **Размещение**

Установите машину на плоскую и твердую поверхность в вентилируемом месте. Проверьте, чтобы машина не касалась стен и мебели.

2) В зависимости от модели.

1. Точная установка позволяет избежать чрезмерной вибрации и не дает машине двигаться при работе. Выровняйте машину, отрегулировав слишком короткую ножку. Полностью выкрутите ножку и шайбу (если необходимо, приподнимите машину).

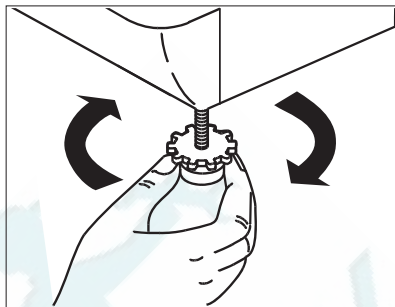

2. Когда машина примет устойчивое положение, поставьте ножку на пол и поднимите шайбу до упора.

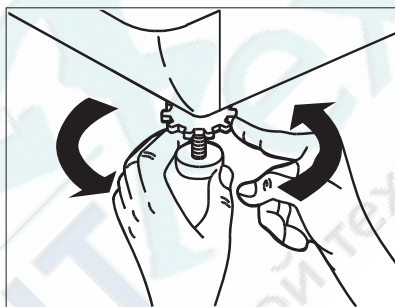

## Охрана окружающей среды

### Утилизация изделия



Все материалы, на которых имеется символ ♻, являются перерабатываемыми. Доставьте их в место сбора отходов (можно узнать в местном самоуправлении) для последующей переработки.

Прежде чем избавиться от машины, снимите с нее все детали, могущие быть опасными для окружающих: срежьте электрический кабель как можно ближе к машине.

Символ ⚡ на изделии или на его упаковке означает, что при утилизации данного изделия с ним нельзя обращаться как с обычными бытовыми отходами. Вместо этого его следует сдать в соответствующий пункт приема электрического и электронного оборудования для последующей утилизации. Правильная утилизация данного изделия предотвращает потенциальные негативные последствия для окружающей среды и здоровья человека, которые могли бы иметь место в противном случае. Более подробную информацию о повторной переработке машины можно получить в местных органах власти, в организации по утилизации отходов, а также в магазине, в котором была куплена машина.

## Информация по охране окружающей среды



С целью экономии воды и электроэнергии и, тем самым, защиты окружающей среды, рекомендуется:

- по возможности использовать машину в режиме полной загрузки.
- программы предварительной стирки и замачивания применять только для сильнозагрязненных вещей.
- Использовать количество моющего средства, соответствующее жесткости воды (см. раздел "Дозирование моющих средств"), количеству загружаемого белья и степени его загрязненности.

## **RU** Гарантия/сервисная служба

### РОССИЯ

Сервисное обслуживание и запасные части

В случае необходимости ремонта прибора, или если Вы хотите приобрести запасные части, обращайтесь в наш ближайший авторизованный сервисный центр (список сервисных центров прилагается). Если у вас возникли вопросы по использованию прибора или Вы хотите узнать о других приборах концерна ELECTROLUX, звоните на нашу информационную линию по телефону (495) 937 78 37 или (495) 956 29 17.

## Европейская Гарантия

Данное устройство поддерживается гарантией Electrolux в каждой из стран, перечисленных на обороте этого руководства, в течение срока, указанного в гарантии на устройство или в ином определенном законом порядке. В случае вашего перемещения из одной из этих стран в любую другую из нижеперечисленных стран, гарантия на устройство переместится вместе с вами при условии соблюдения следующих требований:

- Гарантия на устройство начинает действовать с даты, когда вы впервые приобрели это устройство, подтверждением которой будет служить предъявление действительного удостоверяющего покупку документа, выданного продавцом устройства.
- Гарантия на устройство действует в течение того же срока и в пределах того же объема работ и конструктивных частей, какие действуют в новой стране вашего проживания применительно к данной конкретной модели или серии устройств.
- Гарантия на устройство является персональной для первоначального покупателя этого устройства и не может быть передана другому пользователю.
- Устройство установлено и используется в соответствии с инструкциями, изданными Electrolux, только в пределах домашнего хозяйства, т.е. не используется в коммерческих целях.

- Устройство установлено в соответствии со всеми применимыми нормативными документами, действующими в новой стране вашего проживания.

Положения настоящей Европейской Гарантии не нарушают никаких предоставленных вам по закону прав.



РемБитТех  
Ремонт и установка бытовой техники



# РемБЫТтех

Ремонт и установка бытовой техники

Ремонт стиральных машин <http://rembitteh.ru/>  
**www.electrolux.com**

+7 (495) 215-14-41  
+7 (903) 722-17-03



[www.aeg-electrolux.ru](http://www.aeg-electrolux.ru)

108 4542 00 - 00 - 032009



<http://rembitteh.ru/>